

Deltia

8.03

Notice d'installation et d'utilisation



Thermostat programmable hebdomadaire radio



DELTA DORE
Bonnemain - 35270 COMBOURG (France)



Appareil conforme aux exigences des directives
R&TTE 1999/5/CE



En raison de l'évolution des normes et du matériel, les caractéristiques indiquées par le texte et les images de ce document ne nous engageant qu'après confirmation par nos services

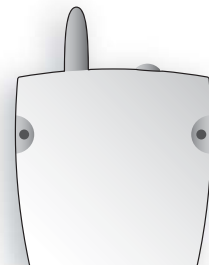

6050417



Avertissements

- Lire attentivement cette notice avant toute installation.
- L'appareil doit être installé selon les normes en vigueur.
- Avant toute intervention, veuillez couper le courant.
- Ne pas essayer de réparer cet appareil vous-même, un service après-vente est à votre disposition.
- Le câble d'alimentation du récepteur ne peut être remplacé que par le fabricant ou un agent agréé.
- Vérifiez que la visserie soit adaptée au support sur lequel l'appareil doit être fixé (plaque de plâtre, brique...).
- Par souci de clarté, les schémas réalisés sont à retenir dans leur principe. N'y figurent pas les protections et autres accessoires exigés par les normes. La norme UTE NF C15-100 et les règles de l'art doivent être respectées. Il est nécessaire que les appareils connectés ou environnants ne créent pas de perturbations trop fortes (directives CEE 89/336).

Sommaire

Description	5
Emplacement de l'émetteur	6
Fixation du récepteur	8
Raccordement du récepteur	9
Raccorder une chaudière avec entrée thermostat	10
Raccorder une chaudière sans entrée thermostat	10
Commander des convecteurs électriques	11
Configuration et test radio du récepteur	11
Commander une pompe à chaleur	12
Configuration	13
Correction de la température mesurée	13
Choix de l'affichage de la température en mode automatique	14
Régulation de la température confort en mode chaud	15
Fonction climatisation	15
Anti-grippage du circulateur	16
Base de temps de régulation	17
Fonctions domotiques sur l'installation (en option)	17

Configuration radio	18
Test de transmission radio	19
Réglage de l'heure	20
Programmation	21
Réglage des températures de consigne	23
Mode automatique	24
Mode sablier	25
Mode absence	26
Mode manuel	28
Changement mode chaud / froid (Uniquement pour pompe à chaleur réversible) ..	29
Mode arrêt	30
Touche information	31
Remplacement des piles	32
Retour à la configuration usine	34
Tableau récapitulatif des configurations	35
Caractéristiques techniques	36
Aide	38

Description

Emetteur

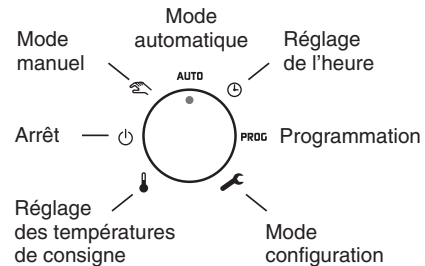
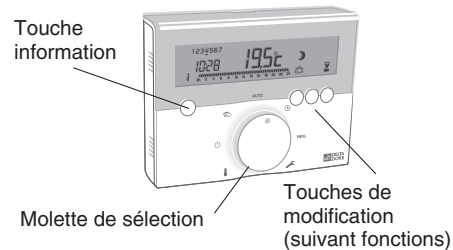

Récepteur

- 1 Voyant état du relais
- 2 Voyant Confort/ Economie
- 3 Voyant état du récepteur
- 4 Touche de configuration et de dérogation
- 5 Antenne
- 6 Trous de fixation
- 7 Câble de raccordement

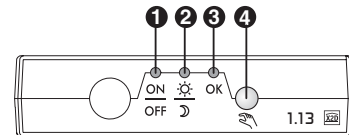
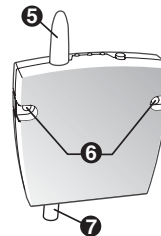

Emplacement de l'émetteur

Pour réguler le chauffage, le thermostat doit mesurer la température ambiante la plus représentative possible de votre habitat. La sonde de mesure de la température, étant dans le boîtier de l'émetteur, vous devez placer celui-ci :

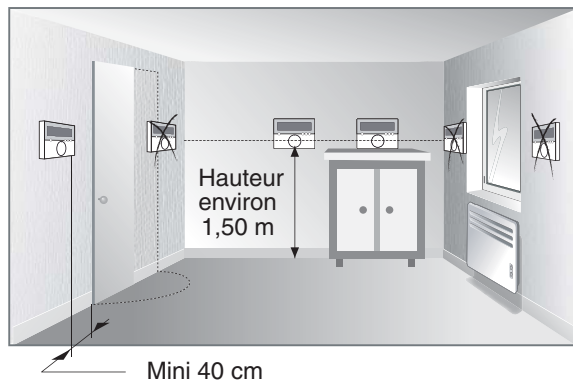

- dans la pièce principale (ex. salon/salle à manger) ou au centre de votre habitation,
- fixé sur un mur, posé sur une étagère ou un meuble accessible à une hauteur de 1,50 m,
- à l'abri des sources de chaleur (cheminée, influence du soleil) et des courants d'air (fenêtre, porte),
- sur un mur donnant sur l'intérieur.

Installation des piles

- Ouvrez le boîtier de l'émetteur en appuyant sur le clip **1**.
- Insérez 2 piles alcalines 1,5 V de type LR03 en prenant soin de respecter les polarités.

Ne jamais utiliser de piles rechargeables.
Utilisez impérativement des piles alcalines.

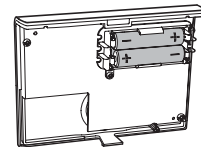
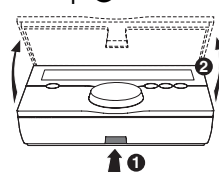

Pose de l'émetteur sur son socle

- Otez le socle **3** de son logement
- Positionnez le au dos du boîtier
- Repositionnez la partie avant du boîtier émetteur jusqu'au verrouillage du clip

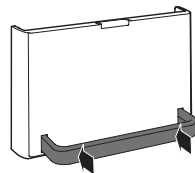
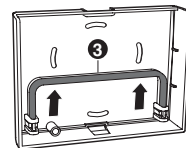

Fixation de l'émetteur sur un mur

- Fixez le socle à l'aide des vis et des chevilles fournies ou sur une boîte d'encastrement (entraxe 60 mm), en utilisant les cloisons défonçables **4**
- Repositionnez la partie avant du boîtier émetteur jusqu'au verrouillage du clip

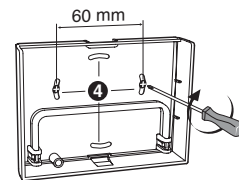

Fixation du récepteur

Emplacement du récepteur

Le récepteur doit être placé en position haute. L'antenne du récepteur doit être dégagée d'éléments conducteurs (câbles électriques, tableau électrique, surface métallique).

Fixation près d'une chaudière

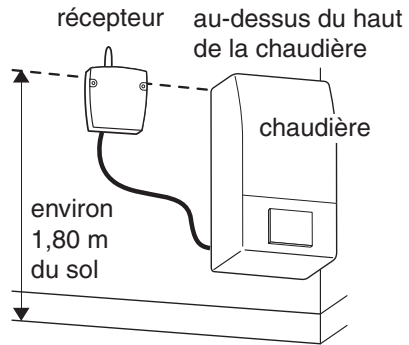

Fixation par vis

Fixation sur le mur à l'aide des vis et chevilles fournies.

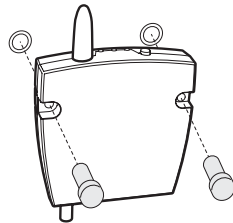

Fixation par adhésif double-face

Fixation sur le mur à l'aide des adhésifs double-face fournis.

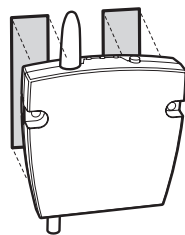

Avant de coller le récepteur, veillez à bien nettoyer la surface sur laquelle il sera appliqué.

Raccordement du récepteur

Avant toute intervention, coupez le courant

Inversion du sens du contact du relais

Lors d'une commande marche : le relais se ferme,
lors d'une commande arrêt : le relais s'ouvre.

Ordre émis	Contact	Contact inverse
Marche	ON	OFF
Arrêt	OFF	ON

Vous pouvez inverser le fonctionnement du relais de la façon suivante :

- Appuyez environ 10 secondes sur la touche  du récepteur.

Raccorder une chaudière avec entrée thermostat

- Raccordez les deux fils noirs du récepteur aux deux bornes de l'entrée thermostat de la chaudière .
- Si nécessaire, supprimez le shunt (fil électrique) reliant les deux bornes de l'entrée thermostat.
- Si la chaudière possède une entrée horloge, ne la confondez pas avec l'entrée thermostat.

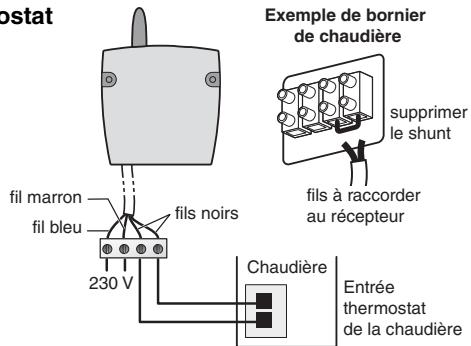

Raccorder une chaudière sans entrée thermostat

Si la chaudière ne possède pas d'entrée thermostat, vous pouvez commander directement le circulateur qui se trouve à côté de la chaudière (pompe permettant la circulation de l'eau chaude dans les radiateurs).

- Commandez directement l'alimentation du circulateur avec le récepteur.

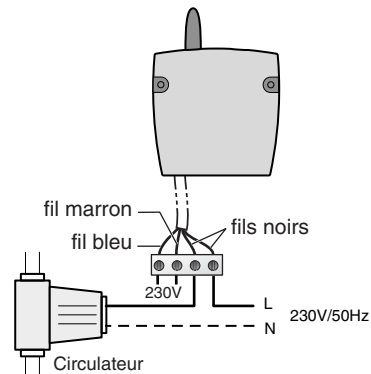

Commander des convecteurs électriques

Pour la commande de convecteurs électriques, vous devez IMPERATIVEMENT utiliser un contacteur de puissance à fermeture, adapté à la puissance totale à commander. Ce contacteur doit être installé dans le tableau électrique de l'habitation.

Configuration et test radio du récepteur

Pour configurer ou vérifier la configuration du système ainsi que la qualité de la transmission radio, reportez-vous aux menus de configuration CF08 et CF09 de ce manuel.

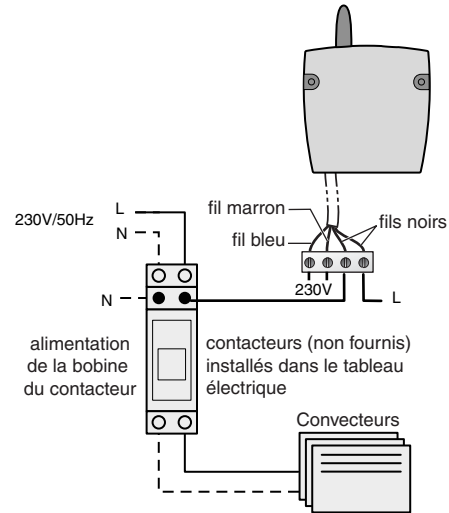

Commander une pompe à chaleur

Pompe à chaleur avec entrée thermostat et entrée été /hiver

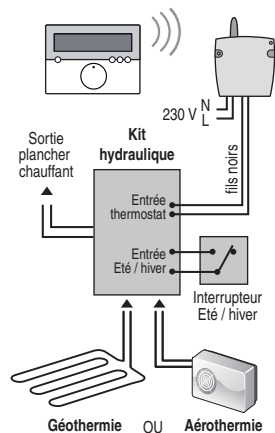

Pompe à chaleur avec entrée thermostat chaud et entrée thermostat froid

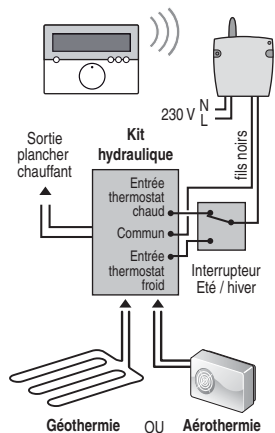

Pompe à chaleur avec entrée thermostat et bouton été /hiver

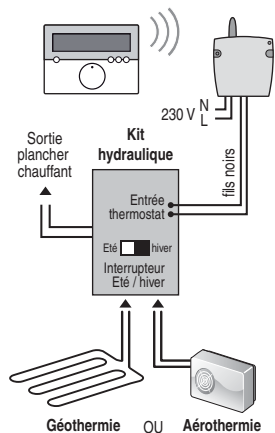

Choisissez le câblage adapté à votre pompe à chaleur ou reportez-vous aux spécifications du constructeur.

Configuration

Pour accéder aux menus de configuration, tournez la molette sur la position.

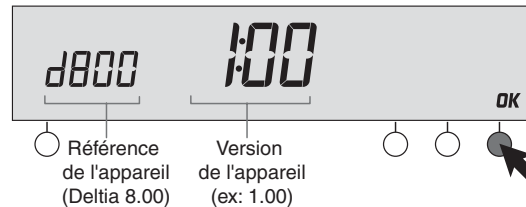

La référence de votre appareil s'affiche ainsi que le numéro de version

Appuyez sur OK pour accéder au menu CF01

Correction de la température mesurée

CF01

Correction possible de -4°C à $+4^{\circ}\text{C}$ par pas de $0,1^{\circ}\text{C}$. Appuyez sur les touches + ou - pour modifier et validez par la touche OK pour passer au réglage suivant

Attention :

Avant de modifier ce réglage, l'appareil doit être en service depuis au moins 2 heures.

S'il existe un écart entre la température constatée (thermomètre) et la température mesurée et affichée par l'appareil, la fonction CF01 permet d'agir sur la mesure de la sonde de façon à compenser cet écart.

Exemple :

Si la température affichée par l'appareil est de 19°C et que la température constatée est de 20°C, réglez +1°C puis validez par OK.



Choix de l'affichage de la température en mode automatique

CF02	0	Affichage permanent de la température de consigne (par défaut). Dans ce cas, appuyez sur la touche i pour afficher la température ambiante.
	!	Affichage permanent de la température ambiante. Dans ce cas, appuyez sur la touche i pour afficher la température de consigne.

Choisissez votre réglage à l'aide des touches + ou - .
Appuyez sur OK pour valider et accéder au menu CF03

Régulation de la température confort en mode chaud

CF03	0	Température confort réglée par le DELTIA (par défaut)
	!	Température Confort réglée par chaque radiateur ou convecteur. <i>Dans ce cas, l'écran affiche ConF.</i>

Choisissez votre réglage à l'aide des touches + ou -
Appuyez sur OK pour valider et accéder au menu CF04

En chauffage électrique ou eau chaude avec des vannes thermostatiques, la température Confort peut être assurée par le réglage du thermostat de chaque radiateur. Dans ce cas, seules les températures Economie et Hors-Gel sont régulées par le DELTIA.

Fonction climatisation

Si vous disposez d'un système réversible chaud / froid, positionnez le réglage du menu CF04 sur la valeur 1. Vous aurez la possibilité de basculer le Deltia du mode chaud au mode froid. (voir § changement de mode chaud / froid)

CF04	0	Fonction climatisation non autorisée. (par défaut)
	1	Fonction climatisation autorisée.

Choisissez votre réglage à l'aide des touches + ou –
Appuyez sur OK pour valider et accéder au menu CF05

le passage à 0 de la valeur du menu CF04 est uniquement possible si le DELTIA est en mode chaud

Anti-grippage du circulateur

Si votre thermostat pilote un circulateur. positionnez le réglage du menu CF05 sur la valeur 1.

CF05	0	Anti-grippage inactif (par défaut)
	1	Anti-grippage actif (mise en route du circulateur pendant 1 minute toutes les 24 heures)

Base de temps de régulation

Choisissez la base de temps recommandée pour votre installation

CF06	0	15 mn (recommandé pour la commande de convecteurs ou de radiateurs traditionnels). (par défaut)
	1	30 mn (recommandé pour la commande d'une pompe à chaleur, selon modèle)
	2	45 mn (recommandé pour la commande d'une pompe à chaleur, selon modèle)

Fonctions domotiques sur l'installation (en option)

CF07	0	Pas de fonctions domotiques (par défaut)
	1	Fonctions domotiques associées au Deltia

Appuyez sur + ou – pour effectuer votre choix.
Appuyez sur OK pour valider et passer au menu CF08

Il est possible d'associer au récepteur DELTIA 1.13 jusqu'à 7 produits domotiques.

- Détecteur d'ouverture : fenêtre ouverte = chauffage en Hors-Gel
- Transmetteur téléphonique ou télécommande téléphonique : commande à distance de l'installation (chauffage, automatisme)
- Centrale d'alarme : alarme en surveillance = chauffage en Economie
alarme hors surveillance = chauffage en Confort

Pour associer le récepteur à un produit domotique, le récepteur doit être en mode association.

Appuyez 5 secondes sur la touche  jusqu'à ce que le voyant OK clignote.

Validez sur le produit domotique :

- détecteur d'ouverture et transmetteur téléphonique : appui sur la touche **test**
- télécommande téléphonique : appui sur la touche 
- centrale d'alarme : en mode Maintenance, appui sur la touche **tester**

Configuration radio

Vos appareils sont livrés associés et prêts à être installés,

Si vous souhaitez annuler l'association du récepteur avec le thermostat, appuyez

30 secondes sur la touche du récepteur jusqu'à ce que le voyant ne clignote plus.

Pour réassocier de nouveau le Deltia avec le récepteur, appuyez environ 5 secondes sur la touche du récepteur jusqu'à ce que le voyant OK clignote.

Appuyez sur la touche – du Deltia.

Le voyant du récepteur ne clignote plus.

Le récepteur est associé au thermostat.

Appuyez sur OK pour passer au menu CF09.



Test de transmission radio

Avec ce mode, vous avez la possibilité de tester le bon fonctionnement de votre installation.

- L'appareil affiche tEst et émet toutes les 3 secondes un signal radio à destination du récepteur.
- Placez le Deltia dans la pièce où vous souhaitez l'utiliser, et vérifiez la bonne transmission du signal radio vers le récepteur, (son voyant OK clignote à chaque réception radio).

La transmission radio est correcte.



Si le récepteur ne reçoit pas les transmissions, déplacez le thermostat afin d'obtenir une réception radio correcte

Appuyez sur OK pour sortir du mode de test ou tournez la molette sur une autre position

Réglage de l'heure

Tournez la molette sur la position. 

Les jours clignotent.

- Appuyez sur + ou – pour régler le jour, puis sur OK pour valider et passer au réglage suivant.





Recommencez les opérations pour régler les heures et les minutes.
Pour sortir du mode "réglage de l'heure", tournez la molette.

Programmation

Tournez la molette sur la position. **PROG**

La programmation par défaut est une période de Confort de 6h00 à 23h00.

• Créer votre programme

La programmation commence au jour 1 et à 0h00. Appuyez sur les touches  ou  pour créer vos différentes périodes d'Economie ou de Confort (à la 1/2 heure).

- 2 possibilités pour valider votre programme :

• Valider et copier le programme sur le jour suivant

Maintenez appuyée la touche **OK** pendant 3 secondes pour valider et copier le programme que vous avez créé, sur le jour suivant.

OU

• Valider le programme

Appuyez sur la touche **OK** pour valider et passer à la programmation du jour suivant.

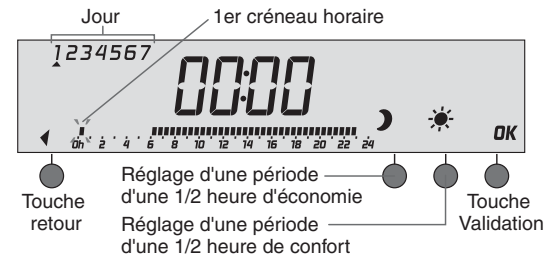

La touche retour permet la modification d'un programme en revenant sur un créneau horaire souhaité

Exemple : Confort de 6h30 à 8h30
et de 17h30 à 23h



Appuyez sur ☾ jusqu'à 06:30



Appuyez sur ☀ jusqu'à 08:30



Appuyez sur ☾ jusqu'à 17:30



Appuyez sur ☀ jusqu'à 23:00



Appuyez sur ☾ jusqu'à 00:00



Copiez et validez
ou validez

Réglage des températures de consigne

Ce mode permet de choisir les températures de consigne économie et confort.

Tournez la molette sur

- Appuyez sur + ou - pour régler la température confort, puis validez par OK pour passer au réglage de la température économie. Validez par OK

Les consignes sont réglables, de 5 à 30°C en mode chaud, et de 18 à 35°C en mode froid, par pas de 0,5°C.

Pour régler les consignes froid, positionnez le thermostat en mode froid (voir menu changement mode chaud / froid)

Remarque :

Seul le réglage de la température économie vous sera proposée si vous avez choisi la régulation du confort par chaque radiateur (menu CF03).

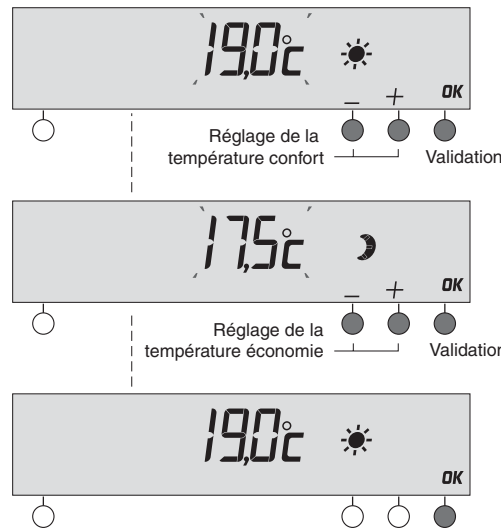

Mode automatique

Tournez la molette sur la position **AUTO**. Votre thermostat suit la programmation

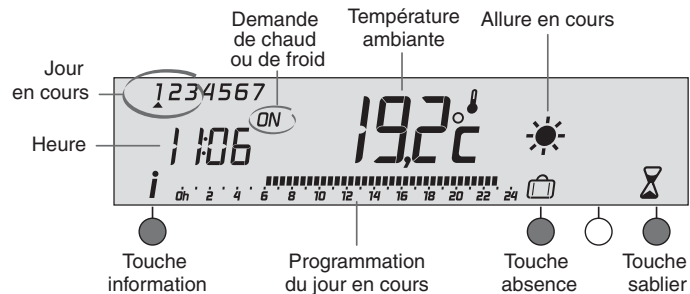

REMARQUE :

Selon la configuration lors de l'installation, votre appareil affiche de façon permanente la température de consigne ou la température ambiante. Si vous souhaitez modifier ces paramètres, reportez-vous au menu CF02 de la partie installation de ce manuel ou contactez notre service clients.

Mode sablier

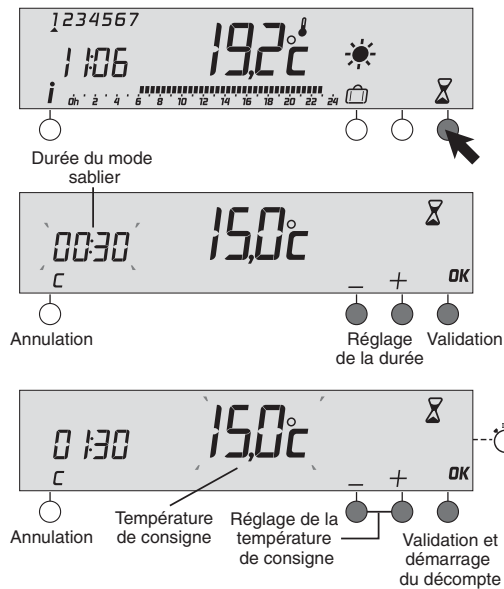

Ce mode permet de choisir une allure pendant un temps donné.

En mode AUTO, appuyez sur la touche  Appuyez sur + ou - pour régler la durée souhaitée (de 30 minutes à 72 heures), puis sur OK pour valider.

- Appuyez sur + ou - pour régler la température de consigne souhaitée (de 5 à 30°C pour le mode chaud et de 18 à 35°C pour le mode froid), puis sur OK pour valider et démarrer le décompte.

Un appui sur OK en cours de mode Sablier permet une modification des réglages.



Retour au mode auto à la fin du décompte
Pour annuler le mode sablier en cours, appuyez sur la touche 

Mode absence

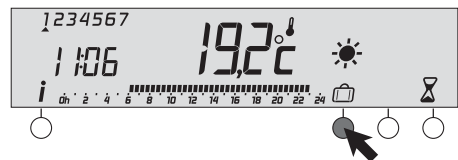

Nombre de jours



Ce mode permet de mettre votre logement en Hors-Gel si vous devez vous absenter pendant plusieurs jours. En mode AUTO, appuyez sur la touche 

- Appuyez sur + ou – pour régler le nombre de jours d'absence souhaitée (de 1 à 99), puis sur OK pour valider.

Exemple : Départ le 1er mars, retour le 10 mars, indiquez 9 jours d'absence. Le fonctionnement automatique sera repris le 10 mars à 0h00.

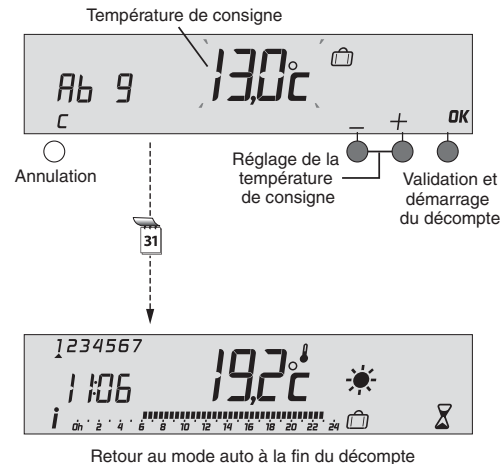

- Appuyez sur + ou – pour régler la température de consigne souhaitée (de 5 à 15°C pour le mode chaud), puis sur OK pour valider et démarrer le décompte. Votre installation sera en arrêt si le Deltia est en mode froid.

Un appui sur OK en cours de mode Absence permet une modification des réglages.

Pour annuler le mode absence, appuyez sur la touche 

Mode manuel

Ce mode permet de choisir une température de consigne de façon permanente.

Tournez la molette sur 

- Appuyez sur + ou – pour régler la température souhaitée, puis sur OK pour valider.

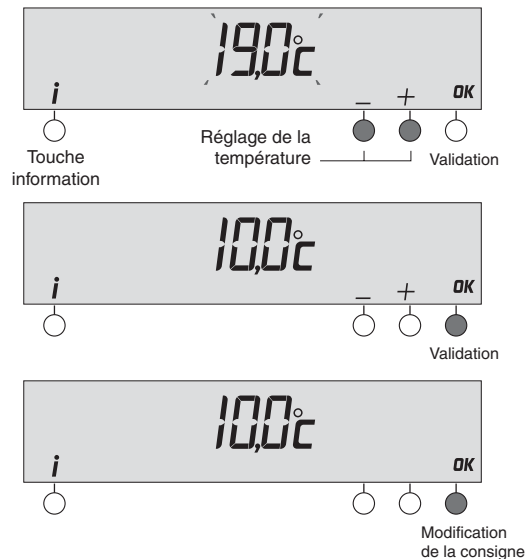



Si nécessaire, pour modifier votre réglage appuyez sur la touche OK

Pour annuler ce mode manuel, tourner la molette.



Changement mode chaud / froid (Uniquement pour pompe à chaleur réversible)

(changement possible si l'indication  ou  est affiché sur l'écran, voir menu CF04)

Pour basculer du mode Chaud  (HEAT) au mode Froid  (COOL) et inversement, à partir des modes **AUTO** ou , appuyez 3 secondes sur la touche information.

L'écran indique brièvement l'indication Cool ainsi que la température de consigne, puis le DELTIA passe en mode froid.

Positionnez également l'interrupteur Été / Hiver de votre système réversible en respectant le tableau suivant:

 Deltia en mode chaud	Système réversible sur position hiver
 en mode froid	sur position été

A tout moment, un appui bref la touche **i**, vous permet de connaître le mode utilisé.

Le mode froid est accessible uniquement si le menu CF04 est programmé sur la valeur 1

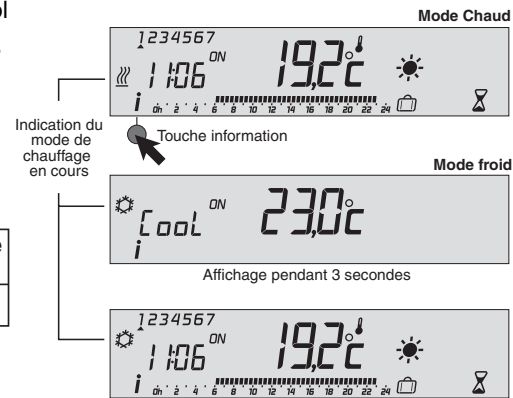

Mode arrêt

Ce mode permet de mettre votre installation chauffage en arrêt.

Tournez la molette sur 



Votre émetteur affiche la température ambiante.

Si vous préférez afficher l'heure durant un arrêt prolongé de votre système, positionnez la molette de votre émetteur sur la position .

REMARQUE :

Votre installation sera également en arrêt dans les positions suivantes :



Touche information

En mode AUTO un appui sur la touche **i** permet de connaître la température ambiante ou la température de consigne selon la configuration lors de l'installation (menu CF02).

Votre thermostat affiche la température ambiante, un appui sur la touche **i affiche la température de consigne :**

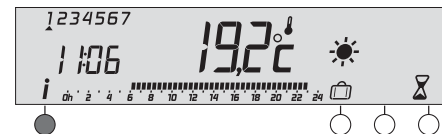

Affichage de la température de consigne



Votre thermostat affiche la température de consigne, un appui sur la touche **i affiche la température ambiante :**

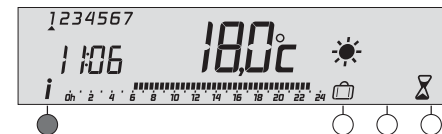

Affichage de la température ambiante



Remplacement des piles

Lorsque le symbole d'usure des piles apparaît, vous disposez d'environ 1 mois pour changer celles-ci (2 piles alcalines 1,5V de type LR03 ou AAA).



Des précautions sont à prendre :

- respecter les polarités +/- lors de la mise en place dans l'appareil,
- ne pas jeter les piles usées n'importe où (dans un souci de respect de l'environnement, vous devez rapporter les piles usées dans un lieu de collecte),
- ne pas les recharger,
- vous avez environ 30 secondes pour changer les piles avant que le réglage de l'heure ne soit remis à zéro (dans ce cas, refaire le réglage du jour et de l'heure). voir § réglage de l'heure.

Ne jamais utiliser de piles rechargeables. Utilisez impérativement des piles alcalines.

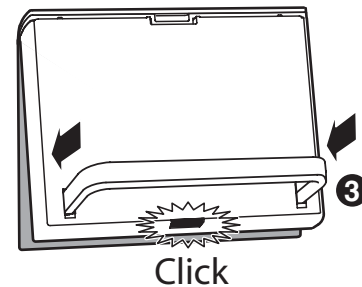
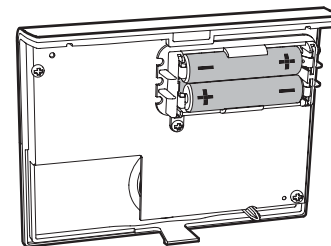
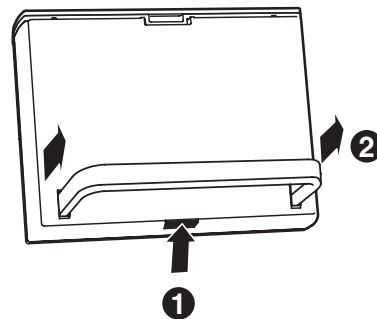

- Ouvrez le boîtier de l'émetteur en appuyant sur le clip ❶ et en soulevant la partie arrière.
- Insérez 2 piles alcalines 1,5 V de type LR03 en prenant soin de respecter les polarités.
- Repositionnez la partie arrière du boîtier émetteur jusqu'au verrouillage du clip

Retour à la configuration usine

Vous pouvez faire une initialisation générale pour revenir aux paramètres réglés en usine :

- les réglages des configurations par défaut
- les températures de consigne par défaut,
Mode Chaud - Confort : 19°C, Economie : 16°C
Mode froid - Confort : 23°C, Economie : 28°C
- la programmation par défaut (Confort de 6h à 23h).

Tournez la molette sur la position



10 secondes

- Appuyez sur la touche de gauche pendant 10 secondes.

Appuyez sur **OK** pour valider ou sur **C** pour annuler.

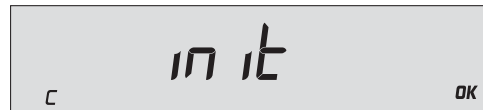

Annulation



Validation

Retour à l'affichage du mode arrêt

Tableau récapitulatif des configurations

CF01	Correction de la température mesurée de -4°C à +4°C par pas de 0,1°C. (0 par défaut)
CF02	Choix de l'affichage de la température en mode Automatique 0 = Affichage de la température de consigne (par défaut) 1 = Affichage de la température ambiante
CF03	Régulation de la température Confort en mode chaud 0 = régulée par le Deltia (par défaut) 1 = par chaque radiateur ou convecteur.
CF04	Fonction climatisation 0 = Non autorisée (par défaut) 1 = Autorisée
CF05	Anti grippage du circulateur 0 = inactif (par défaut) 1 = actif
CF06	Base de temps de régulation 0 = 15 minutes (par défaut) 1 = 30 minutes 2 = 45 minutes
CF07	Fonctions domotiques 0 = Pas de fonction domotique (par défaut) 1 = Fonctions domotique associées au Deltia
CF08	Configuration radio Touche – = association
CF09	Test de transmission radio

Caractéristiques techniques

Emetteur :

- Alimentation par 2 piles alcalines 1,5V de type LR03 ou AAA, non fournies (Autonomie supérieure à 2 ans).

“Pas de piles rechargeables”

- Isolement classe III
- Dispositif de télécommande radio
- Régulation proportionnelle intégrale
Base de temps : 15, 30, ou 45 minutes
- Fréquence radio : 868 Mhz, classe I (Norme EN 300 220)
- Portée radio de 100 à 300 mètres en champ libre, variable selon les équipements associés (portée pouvant être altérée en fonction des conditions d'installation et de l'environnement électromagnétique)

- Fixation murale (vis et chevilles fournies)
- Dimensions : 111 x 84 x 28,5 mm
- Indice de protection : IP 30
- Température de stockage : -10°C à +70°C
- Température de fonctionnement : 0°C à + 40°C
- Installation en milieu normalement pollué

Caractéristiques techniques

Récepteur :

- Alimentation secteur 230 V, 50 Hz +/- 10%
- Consommation : 0.5 VA
- Isolement classe II
- Sortie contact travail 1A, 230V, $\cos \varphi = 1$
- Action automatique type 1.C (microcoupure) (norme EN 60730-1)
- Fréquence radio : 868 MHz, (Norme EN 300 220)
- Portée radio de 100 à 300 mètres en champ libre, variable selon les équipements associés (portée pouvant être altérée en fonction des conditions d'installation et de l'environnement électromagnétique)
- Protocole X2D : langage de communication entre le thermostat et le récepteur.
- Température de fonctionnement : 0 à +50°C
- Indice de protection : IP 44 - IK 04
- Fixation murale (vis et chevilles, adhésifs double-face fournis)
- Température de stockage : -10 à +70°C
- Dimensions : 82 x 108,5 x 19 mm
- Installation en milieu normalement pollué

Aide

L'objectif de ce chapitre est de vous aider à résoudre rapidement les problèmes les plus courants que vous pourriez rencontrer sur votre produit lors de l'utilisation.

En cas de doute, si le problème persiste ou s'il ne se trouve pas dans cette liste, contactez notre service clients.

Rien n'apparaît sur l'écran du boîtier d'ambiance.

Il n'y a pas de piles

Vérifiez les piles

La température affichée ne correspond pas à la température mesurée dans la pièce (thermomètre).

Reportez-vous à la notice d'installation ou contactez notre service clients.

Votre système de chauffage est en arrêt.

Deltia est en position  ,  ,  , PROG ou 



Traitement des appareils électriques et électroniques en fin de vie (applicable dans les pays de l'Union Européenne et aux autres pays européens disposant de systèmes de collecte sélective).

■ Ce symbole, apposé sur le produit ou sur son emballage, indique que ce produit ne doit pas être traité avec les déchets ménagers. Il doit être remis à un point de collecte approprié pour le recyclage des équipements électriques et électroniques :

- dans les points de distribution en cas d'achat d'un équipement équivalent,
- dans les points de collecte mis à votre disposition localement (déchetterie, collecte sélective, etc...).

En s'assurant que ce produit est bien mis au rebut de manière appropriée, vous aiderez à prévenir les conséquences négatives potentielles pour l'environnement et la santé humaine. Le recyclage des matériaux aidera à conserver les ressources naturelles. Pour toute information supplémentaire au sujet du recyclage de ce produit, vous pouvez contacter votre municipalité, votre déchetterie ou le magasin où vous avez acheté le produit.