

# Céliane™ Va-et-vient 10 AX

Référence(s) : 670 01/06/08 - 676 65

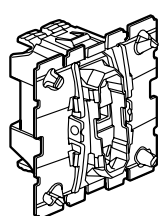

670 01

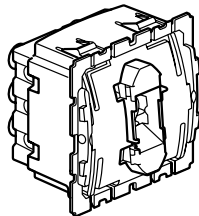

670 06

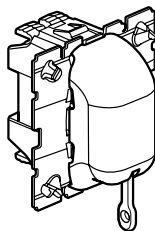

670 08

## SOMMAIRE

Page

1. Utilisation .....	1
2. Gamme .....	1
3. Produits à voyant .....	1-2
4. Mise en situation .....	2
5. Cotes d'encombrement .....	3
6. Raccordement .....	3
7. Fonctionnement .....	3
8. Caractéristiques générales .....	3
9. Entretien .....	3
10. Accessoires .....	3
11. Normes et agréments .....	3

## 1. UTILISATION

Mécanismes de commande d'éclairage en général pouvant recevoir ou non des éléments de repérage (voyant).

## 2. GAMME

Caractéristiques : 10 AX - 250 VAC

Désignation	Réf.	Nbre de postes	Mode connexion	Poids (g)
Va-et-vient	670 01	1	auto	18
Permutateur	670 06	1	à vis	37
Va-et-vient à tirage	670 08	1	auto	20

## 3. PRODUITS À VOYANT

### 3.1 Fonction lumineuse (repérage d'une commande)

#### Réf. 670 01

Utiliser un enjoliveur spécifique

- Réf. 676 66 (230 VAC, 0,15 mA)  
ou réf. 676 67 (12/24/48 VDC ou VAC)  
12 V $\sim$  : 0,2 mA    12 V $\sim$  : 0,4 mA  
24 V $\sim$  : 0,9 mA    24 V $\sim$  : 1,2 mA  
48 V $\sim$  : 2,7 mA    48 V $\sim$  : 3,7 mA

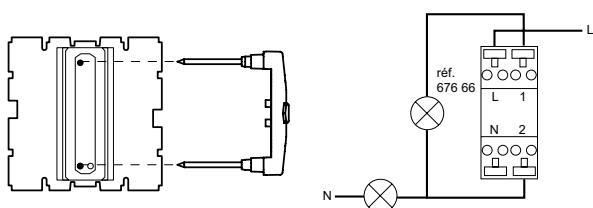

- Voyant indépendant

Réf. 676 69 (230 VAC)  
Réf. 676 61 (12/24 VAC ou VDC)  
Réf. 676 62 (24/48 VAC ou VDC)

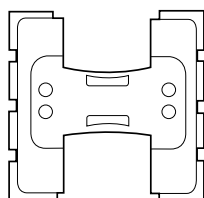

Raccordement par 2 bornes automatiques sans poussette (possibilité de repiquage)

### 3.2 Fonction témoin (état d'un circuit)

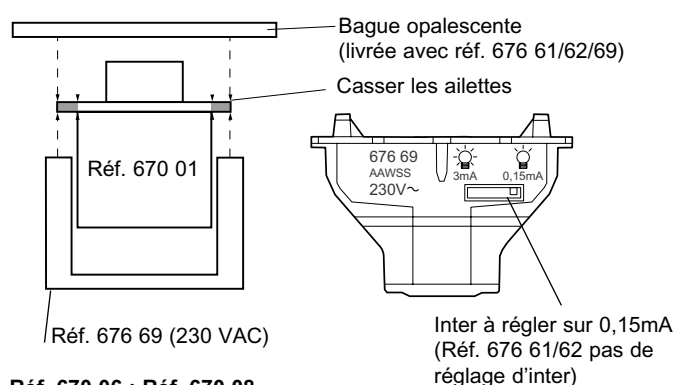

Réf. 670 06 ; Réf. 670 08  
Pas de possibilité

### 3.2 Fonction témoin (état d'un circuit)

#### Réf. 670 01 (référence équipée d'une borne de neutre)

Utiliser un enjoliveur spécifique

- Réf. 676 68 (230 VAC, 2,5 mA)

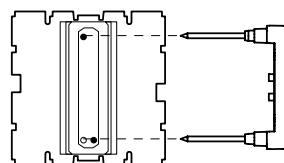

### Branchement en va-et-vient

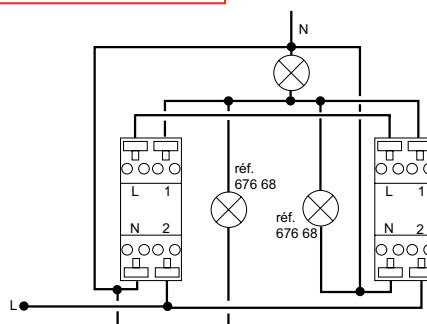

## Va-et-vient 10 AX

### 3. PRODUITS À VOYANT (suite)

#### 3.2 Fonction témoin (état d'un circuit) (suite)

##### Branchement en interrupteur

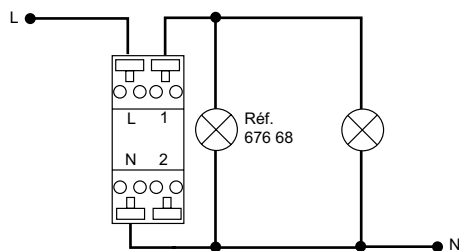

La fonction témoin n'est pas assurée si on branche la phase coupée sur la borne 2.

- Voyant indépendant  
Réf. 676 69 (230 VAC)  
Réf. 676 61 (12/24 VAC ou VDC)  
Réf. 676 62 (24/48 VAC ou VDC)

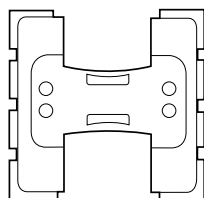

Raccordement par 2 bornes automatiques sans poussette (possibilités de repiquage)

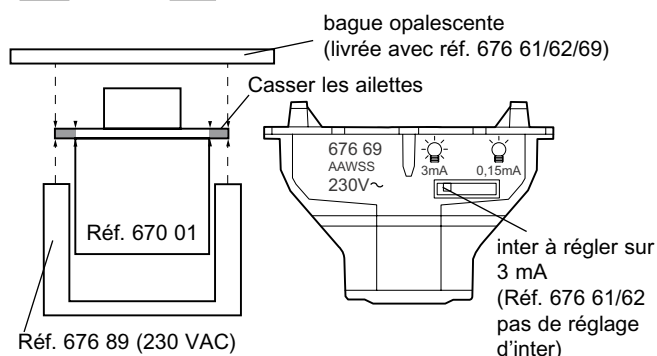

Réf. 670 06 ; Réf. 670 08  
Pas de possibilité

#### 3.3 Voyant témoin

##### Câblage existant

Réf. 676 65

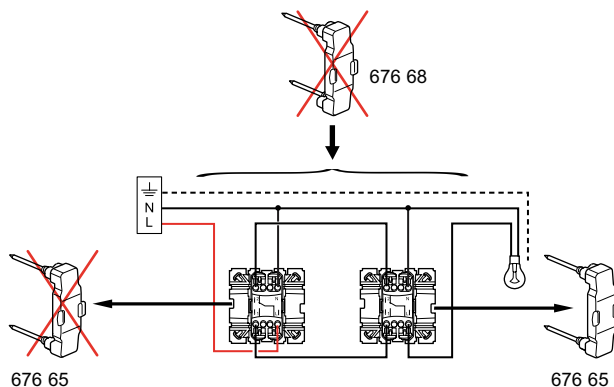

### 4. MISE EN SITUATION

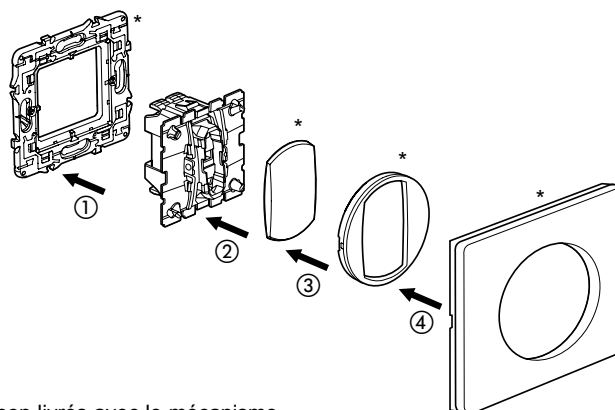

\* non livrés avec le mécanisme

- 1 - On clippe le mécanisme sur le support.
- 2 - On clippe le doigt sur le mécanisme.
- 3 - On clippe l'enjoliveur (livré avec le doigt) sur l'ensemble mécanisme/doigt
- 4 - On clippe la plaque sur le support.

#### Finitions :

Peuvent être équipés de toutes les finitions Céliane.  
• Montage multipostes en horizontal et vertical.

Possibilité, avec la référence 670 01, de réaliser un double va-et-vient en 1 poste.

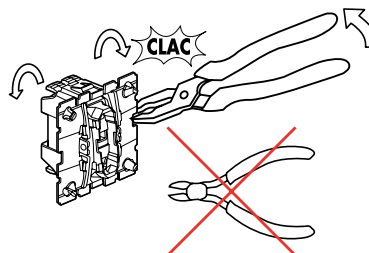

## 5. COTES D'ENCOMBREMENT

## Réf. 670 01

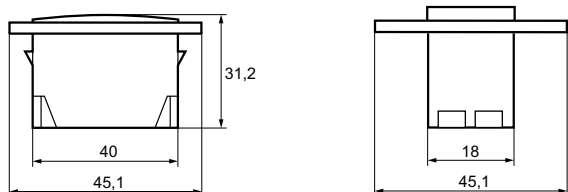

## Réf. 670 06

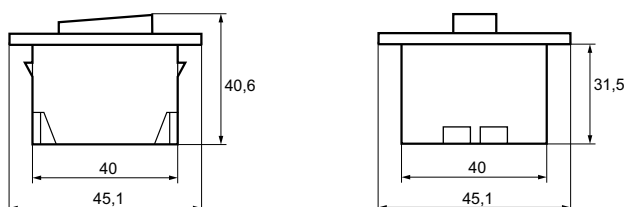

## Réf. 670 08

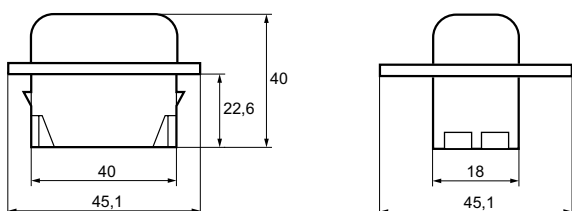

## 6. RACCORDEMENT

## Réf. 670 01/08

Bornes automatiques

Capacité des bornes : 2 x 2,5 mm<sup>2</sup>

Dénuder les fils sur 13 mm (guide de dénudage sur produit)

## Réf. 670 01

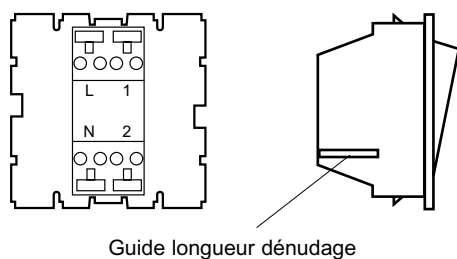

## Réf. 670 08

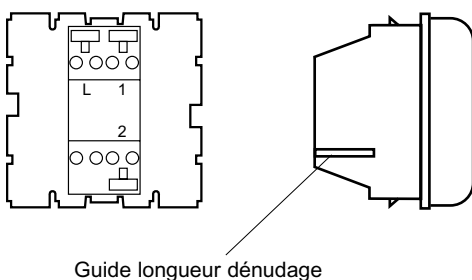

## 6. RACCORDEMENT (suite)

## Réf. 670 06

Bornes à vis

Tournevis : Posidrive 1 - Philips n° 1 - plat de 4 mm

Capacité des bornes : 1 x 4 mm<sup>2</sup>

Dénuder les fils sur 10 mm (guide de dénudage sur produit)

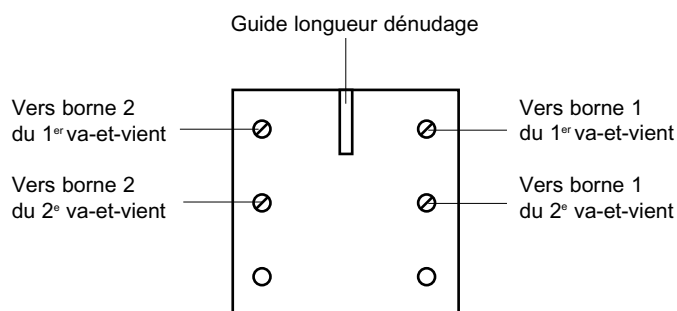
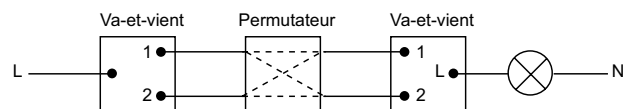

## 7. FONCTIONNEMENT

## Réf. 670 01/06

Mécanisme à basculement

## Réf. 670 08

Mécanisme à tirage

## 8. CARACTÉRISTIQUES GÉNÉRALES

## 8.1 Caractéristiques mécaniques

IP : 21 D

IK : 04

## 8.2 Caractéristiques matières

Mécanisme : Polycarbonate gris

Auto-extinguibilité : 850°C / 30 s

## 8.3 Caractéristiques électriques

Tension : 250 VAC

Intensité : 10 AX

## 8.4 Caractéristiques climatiques

Température de stockage et utilisation : - 5° C à + 35° C

## 9. ENTRETIEN

Sans entretien

## 10. ACCESSOIRES

- Cordon pour va-et-vient à tirage : 898 05
- Voyant lumineux 230 V : 676 66
- Voyant lumineux 12/24/48 V : 676 67
- Voyant témoin/lumineux 230 V : 676 69
- 12-24 V : 676 61
- 24-48 V : 676 62
- Voyant témoin 230 V : 676 68

## 11. NORMES ET AGREMENTS

En cours : NF - CEBEC - BBJ - EZU - VDE - OVE - AENOR - KEMA - MEEI - GOST - TSE